

■型式および構成内容

MDCP-01L ポールアンカーボルト枠×1、太陽電池×1、灯具本体×1

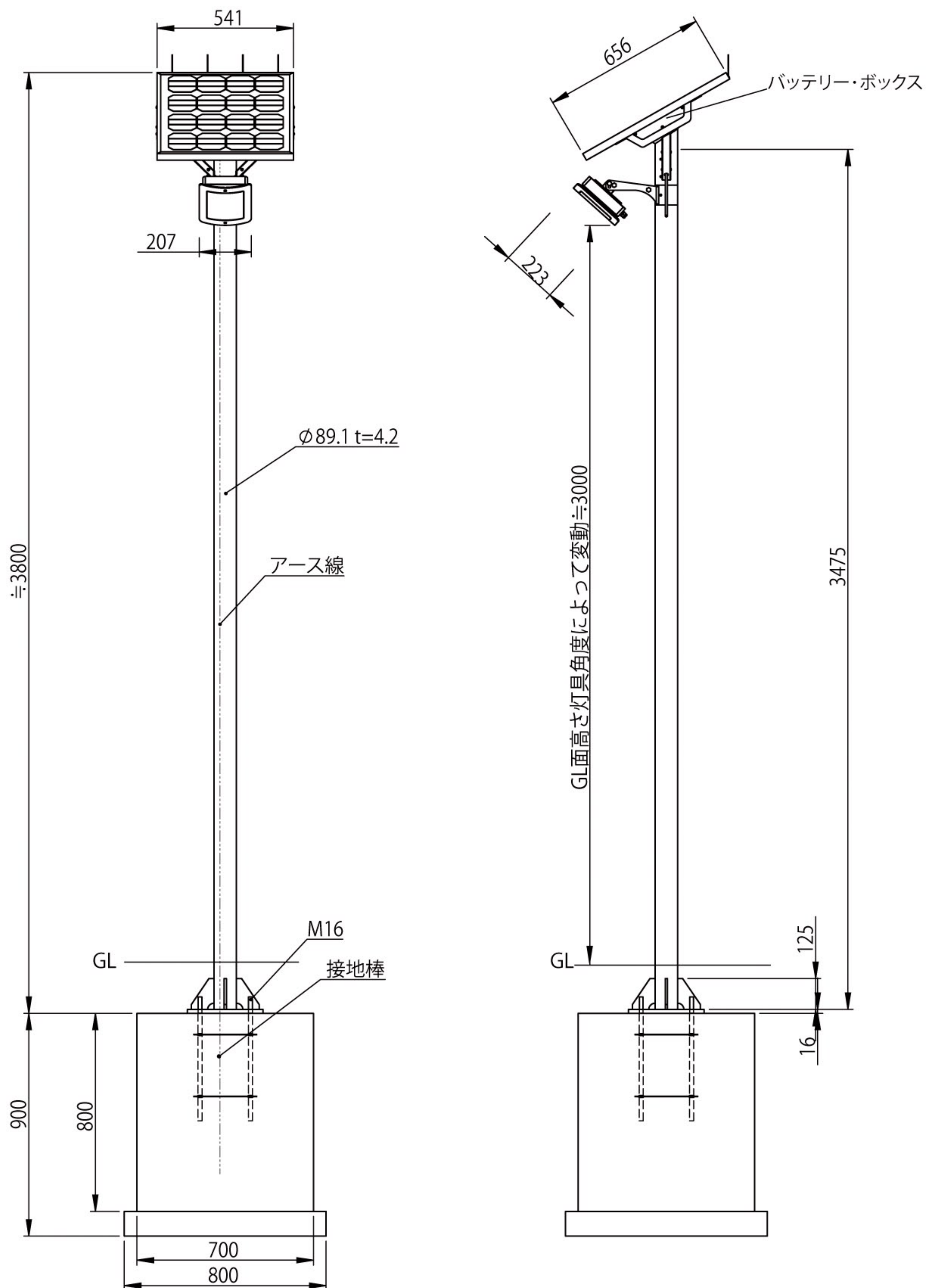

MDCP-01L