

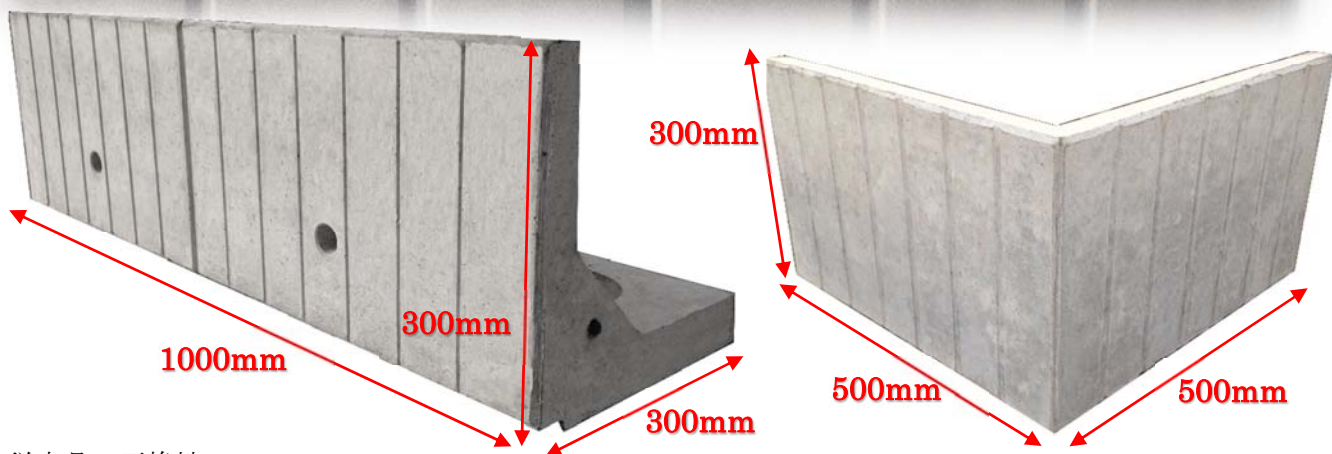

L型土止めブロック 化粧(縦筋)



■ 従来品の互換性

従来品のL型土止め 300 型のプレーン(無垢)、と化粧(割石)との接続が可能。

※袖長さを従来規格 400mm から 300mm と短くして性能と軽量化を両立させました。

- 水抜き孔 : 積雪のある地域では冬期に土内に含まれた水分が凍結することで土止め内側の体積が膨張し、その圧力でブロックが破壊されるケースが良くあります。そこで土内に溜まった水分を土止めブロックの外へ逃がす水抜き孔を設けました

注意：軒下など水の溜まりやすい場所では**緩衝材**をお使いください。

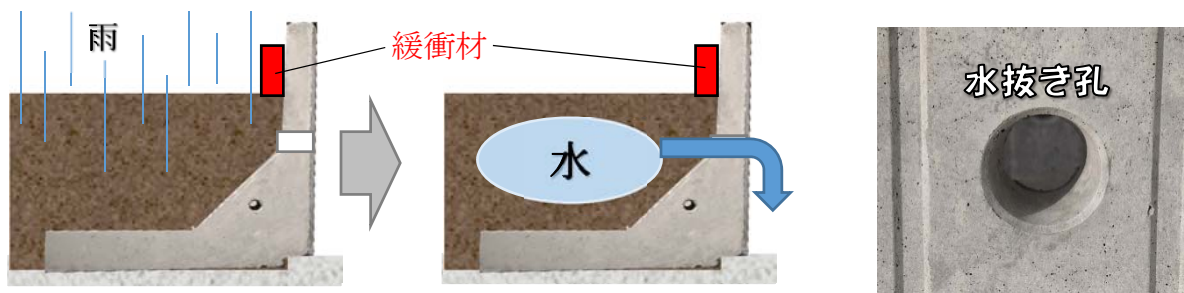
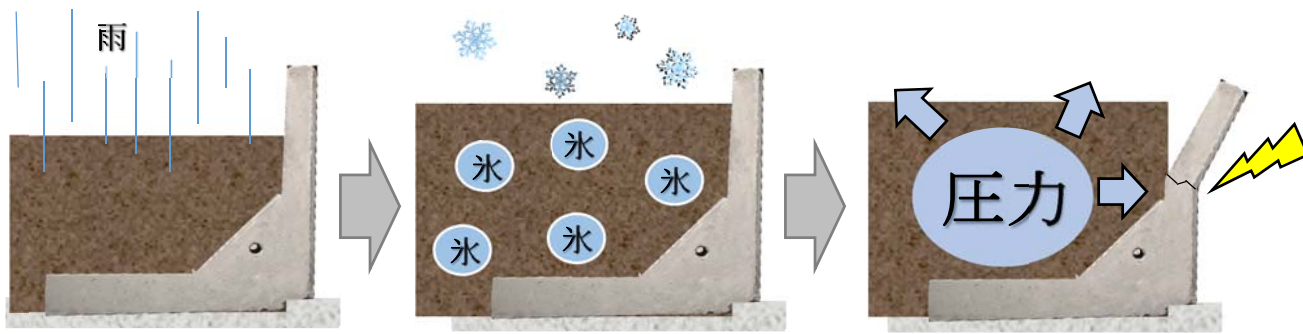

T.U.A 東陽上村アドバンス株式会社
札幌市白石区菊水2条3丁目1番34号
TEL:(011)821-1404
<http://www.t-u-advance.jp>



L型土止めブロック300型 化粧(縦縞模様)

基本(1/2)

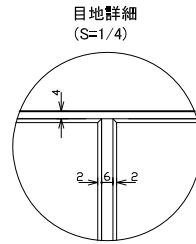
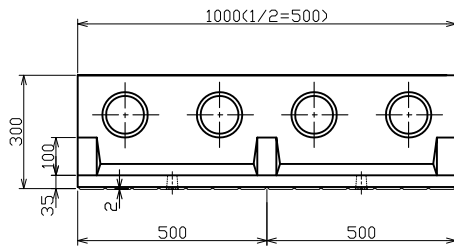

化粧(縦縞)

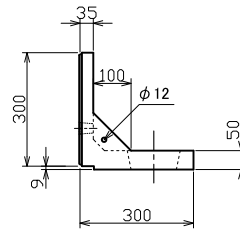
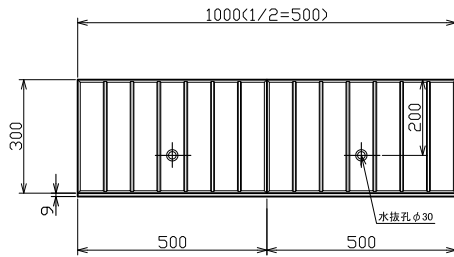

標準重量
 基本 W= 55 (kg)
 1/2 W= 28 (kg)

コーナー

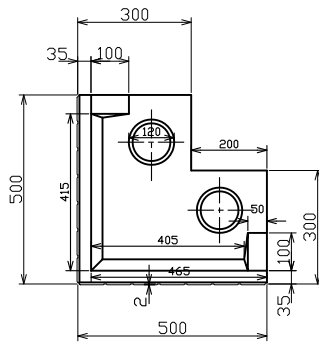

標準重量 W= 46 (kg)

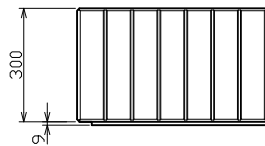

化粧(割石模様)

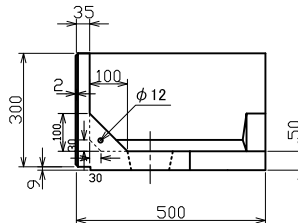

検 図	設 計・製 図	尺 度	年 月 日
		1/20	
L型土止めブロック300型 縦縞模様		製 品 図	
T.U.A 東陽上村アドバンス株式会社		図面番号	